

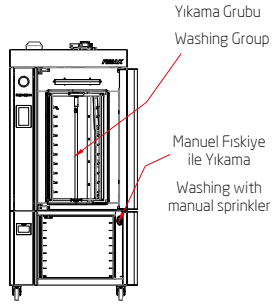

ROKON GUSTO & ROKON YIKAMALI DÖNERLİ KONVEKSİYONEL FIRIN ROKON GUSTO & ROKON WASHER ROTARY CONVECTION OVEN

ROKON YIKAMALI
ROKON WASHER



Yıkama Grubu
Washing Group

Manuel Fiskiye
ile Yıkama
Washing with
manual sprinkler

ROKON GUSTO
ROKON GUSTO

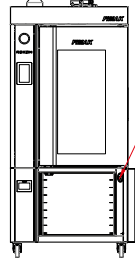

Manuel Fiskiye
ile Yıkama
Washing with
manual sprinkler

Ön Görünüş
Front View

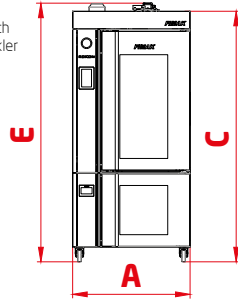

Sol Yan Görünüş
Left Side View

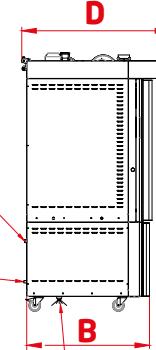

Ön Görünüş
Front View

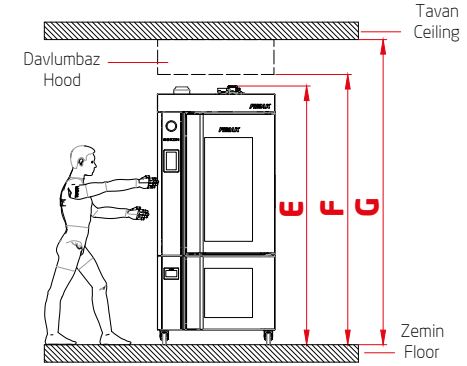

ROKON GUSTO &
YIKAMALI DOĞALGAZLI
Brülör Baca Çıkışı: Ø100 mm
(Atık gaz çıkışı)

ROKON GUSTO & WITH
WASHER, NATURAL GAS
Burner Chimney Output: Ø100 mm
(Exhaust gas outlet)
Double-walled stainless steel chimney

Üst Görünüş
Top View

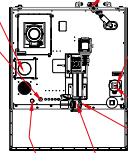

3/4" Bağlantı Temiz Su Girişi
3/4" Clean Water Inlet Pipe

Klape Baca Çıkışı
Çap Ölçüsü Ø100 mm

Valve Chimney Output
Diameter Measure is Ø100 mm

Buhar Bacaları
Pantolon Baca Şeklinde
Biriştirilebilir.

Steam Chimneys
Can Be Connected
As Pant Tyled Chimney.

ROKON GUSTO &
ROKON YIKAMALI DOĞALGAZLI
Doğalgaz Girişi
1/2" Üstten Girişli
Gaz Bağlantı Basıncı: 21-40mbar

Aspiratör Buhar Çıkışı
Çap Ölçüsü Ø100 mm

Suction Hood Output
Diameter Measure Ø100 mm

ROKON GUSTO &
ROKON YIKAMALI ELEKTRİKLİ

Üstten Girişli
Şebeke: 380 V 50 Hz
Pişirme Bölümü Elk. Gücü: 24,1 kW
Maya Odası Elk. Gücü: 3,5 kW
Toplam Elektrik gücü: 27,6 kW
Kablo: 1 Adet 5x6 mm² / 1 Adet 3x40A Sigorta
Kablo: 1 Adet 3x2,5 mm² / 1 Adet 1x20A Sigorta

ROKON GUSTO &
ELECTRICAL WITH WASHER

Top entry
Network: 380 V 50 Hz
Roasting Chamber Electrical Power: 24,1 kW
Electrical Power for Proofing Room: 3,5 kW
Total Electrical Power: 27,6 kW
Cable: 1 Piece 5x6 mm² / 1 Piece 3x40A Fuse
Cable: 1 Piece 3x2,5 mm² / 1 Piece 1x20A Fuse

ROKON GUSTO &
ROKON YIKAMALI DOĞALGAZLI

Üstten Girişli
Şebeke: 230 V 50 Hz
Pişirme Bölümü Elk. Gücü: 2 kW
Maya Odası Elk. Gücü: 3,5 kW
Toplam Elektrik gücü: 5,5 kW
Kablo: 1 Adet 3x1,5 mm² / 1 Adet 1x10A Sigorta
Kablo: 1 Adet 3x2,5 mm² / 1 Adet 1x20A Sigorta

ROKON GUSTO & WITH
WASHER, NATURAL GAS

Top entry
Network: 230 V 50 Hz
Roasting Chamber Electrical Power: 2 kW
Electrical Power for Proofing Room: 3,5 kW
Total Electrical Power: 5,5 kW
Cable: 1 Piece 3x1,5 mm² / 1 Piece 1x10A Fuse
Cable: 1 Piece 3x2,5 mm² / 1 Piece 1x20A Fuse

ROKON GUSTO & WITH
WASHER, NATURAL GAS
Natural Gas Entry
1/2" Top entry
Gaz Bağlantı Basıncı: 21-40mbar

Maya Odası Atık Su Gideri
(Körüklü Hortum)

Yeast Room Waste Water
(Bellows Hose)

Montaj Boşlukları
Mounting Holes

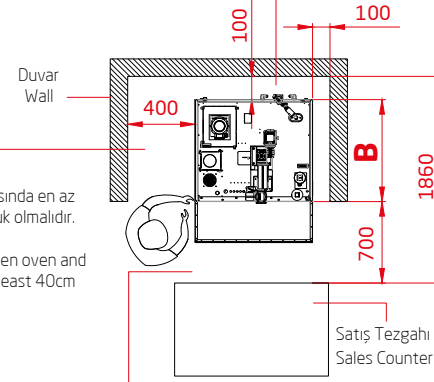

Fırın ile duvar arasında en az
40cm kadar boşluk olmalıdır.

The space between oven and
wall should be atleast 40cm

Fırın ile tezgah arasında en az
70cm kadar boşluk olmalıdır.

The space between oven and
counter should be atleast 70cm

Fırın ile duvar arasında en az
10cm kadar boşluk olmalıdır.

The space between oven and
wall should be atleast 10cm

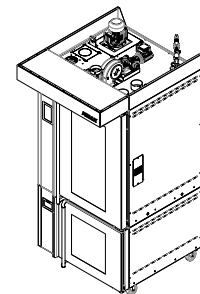

Perspektif Görünüş
Perspective View